



1. WSTĘP

MCM-140 jest bezprzewodową klawiaturą służącą do zdalnego sterowania systemem PowerMax. Pozwala ona użytkownikowi na uzbrojenie/rozbrojenie systemu, na inicjację alarmów typu pożar (FIRE)/wezwanie pomocy (EMERGENCY)/napad (PANIC), na wygenerowanie sygnału z wejść typu AUX, oraz do uruchamiania (włączania i wyłączania) urządzeń systemu X-10. Klawiatura zawiera nadajnik wysyłający sygnały o oddzielnym kodzie dla każdego typu funkcji.

Głównymi cechami charakterystycznymi MCM-140 są:

- Automatyczne raportowanie sygnału o niskim stanie baterii
- Sygnalizacja wizualna poprzez 3-kolorową diodę LED
- Podświetlenie klawiatury (wybieralne tak/nie)
- Różnego typu sygnały dźwiękowe generowane poprzez wbudowany buzer w zależności od rodzaju czynności
- Automatyczne sygnały nadzoru przesyłane co 60 minut
- Bateria litowa 3 VDC typu „long-life”
- Opcja montażu naściennego
- Programowanie przyjazne dla użytkownika

Dioda LED świeci na czerwono podczas transmisji, na żółto podczas programowania i wysyłania sygnału o niskim stanie baterii, natomiast na zielono podczas każdego naciśnięcia dowolnego klawisza.

Wskazania diody LED

Opis	Symbol
Miga szybko	-----
Miga powoli	— — — — —
Świeci stale (podczas transmisji)	_____

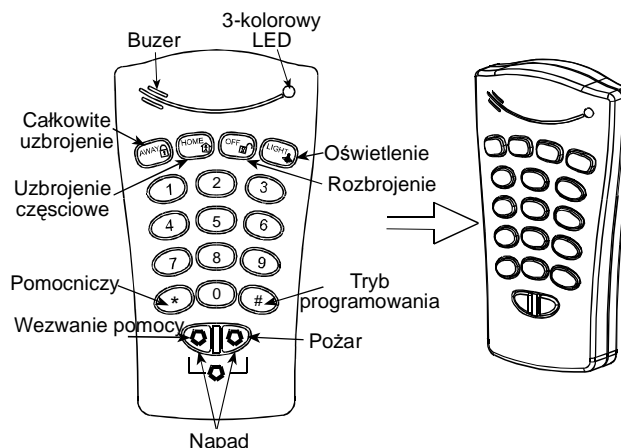

Rysunek 1 – Widok ogólny

Dźwięki buzera

Opis	Symbol
Krótki pojedynczy, po wciśnięciu przycisku	
2 krótkie, w trybie programowania (pkt. 4.3 & 4.5)	
Melodia „sukces”	
Sygnal błędny	

2. SPECYFIKACJA

Typ kodowania transmisji: PowerCode i CodeSecure

PowerCode – Używany dla urządzeń X-10 (1-7), dla urządzenia sterowanego wyjściem PGM (8), dla funkcji pożar i wezwanie pomocy

CodeSecure – Używany dla uzbrajania częściowego i całkowitego, rozbrajania, wyjścia AUX i alarmu „napad”

Częstotliwość pracy (MHz): 315, 433.9 i 868.95

Zasilanie: Bateria 3 VDC, litowa, CR123A

Pobór prądu: ~ 10 μ A (stan oczekiwania), 95 mA (w czasie

transmisji, z włączoną diodą LED i podświetloną klawiaturą)

Oczekiwany czas pracy baterii: 3 lata (przy typowym użytkowaniu)

Podświetlenie klawiatury: wybieralne tak / nie

Wymiary: 127 x 70 x 24 mm

Temperatura pracy: 0°-49°C

Zgodność ze standardami: FCC part 15, IC:1467102181.

3. MONTAŻ I WYMIANA BATERII

Wywierć 2 otwory do montażu naściennego, wóź dwa kołki plastikowe i przymocuj uchwyt

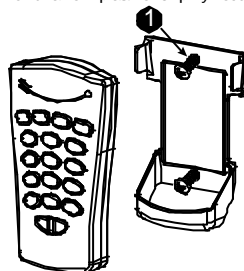

Wóź klawiaturę do uchwytu

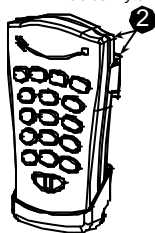

Rysunek 2 - Montaż

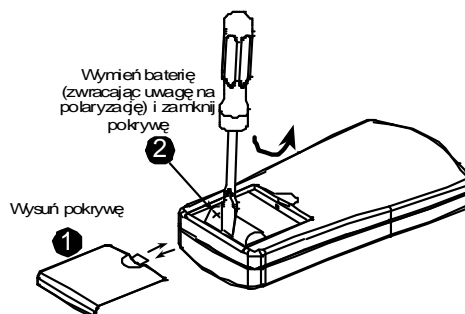

Rysunek 3 – Wymiana baterii

4. PROGRAMOWANIE

4.1 Zakres funkcji programowalnych



Urządzenie pozwala na zaprogramowanie następujących funkcji:

- Ustawianie kodu głównego „master” (kodu użytkownika nr 1)
- Ustawianie pozostałych kodów użytkownika
- Dopuszczenie / zakazanie szybkiego uzbrajania
- Wyciszanie / aktywowanie buzera klawiatury
- Kontrolowanie podświetlenia klawiatury
- Aktywowanie / deaktywowanie raportowania nadzoru i niskiego stanu baterii MCM-140

4.2 Wejście w tryb programowania

Tryb programowania jest dostępny tylko przy użyciu kodu „master” (fabrycznie 1 1 1 1). Przycisk „#” jest używany do wejścia i wyjścia z trybu programowania.



Wejście w tryb programowania

Czynność	Wskazania LED	Dźwięk brzęczyka
+ (#)	LED miga powoli na zielono dopóki nie zostanie wpisany kod „master” *	
+ [kod master] (1111 fabrycznie)	Dioda miga powoli na żółto podczas programowania *	 (melodia „sukces”)

* Po wejściu w tryb programowania słychać melodię „sukces”, a dioda LED zaczyna migać na żółto. Dioda przestanie migać w momencie wyjścia z trybu programowania (poprzez naciśnięcie klawisza „#” ponownie) lub jeśli żaden klawisz nie zostanie naciśnięty przez dłuższy czas. Kiedy dioda LED przestanie migać, słychać wówczas 2 krótkie dźwięki.

4.3 Zmiana kodów (głównego master / kodów użytkownika)

Aby zmienić kod „master” i kody użytkownika, należy wejść w tryb programowania (pkt. 4.2) i wykonać następujące czynności:

Czynność	Wskazanie LED	Dźwięk brzęczyka
+ [1-8] ¹	Dioda LED miga na żółto	
+ [nowy kod] ²	Dioda LED miga szybko żółtym kolorem (zaczyna migać powoli po prawidłowym wykonaniu czynności)	 (melodia „sukces”)

Noty:

1. Wpisz numer użytkownika (1-8). Użytkownik nr 1 to użytkownik główny („master”)
2. Kod „master” i kody użytkownika składają się z 4 cyfr. Kod [0 0 0 0] nie jest możliwy. Może on zostać użyty w celu usunięcia aktualnie programowanego kodu.
3. Kody użytkownika PowerMax, Power Max+ i MCM-140 są innymi kodami.

4.4 Przywracanie fabrycznego kodu master

Jeżeli zapomniano jaki jest kod „master”, możliwe jest przywrócenie fabrycznego kodu „master” [1 1 1 1]. **Aby mieć pewność, że czynność ta nie jest dokonywana przez osoby nieuprawnione, w momencie jej wykonania klawiatura emituje sygnał alarmowy do systemu PowerMax.** Aby wykonać tę czynność bez wzbudzania alarmu, należy przestawić centralę w tryb użytkownika i postępować tak, jak jest to pokazane na ilustracji:

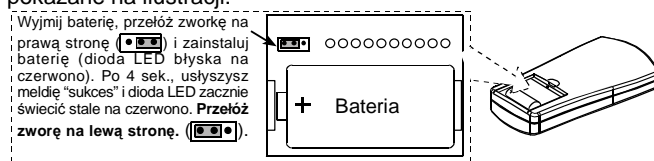

4.5 Specjalne opcje programowania

Wejdz w tryb programowania (pkt. 4.2) i wykonaj następujące czynności:

Żądana funkcja	Wciśnij	następnie:	Fabrycznie
Szybkie uzbrojenie	9 TM 1	+AWAY aby aktywować (LED świeci na żółto). +OFF aby deaktywować (LED miga na żółto). W obu przypadkach prawidłowe wykonanie czynności jest potwierdzone przez 2 dźwięki buzera.	Wył.
Kontrola buzera	9 TM 2		Wł.
Podświetlenie klawiatury	9 TM 3		Wł.
Raportowanie nadzoru niskiego stanu baterii (tylko przy użyciu klawisza pożar „FIRE”)	9 TM 4		Wył.

Noty:

1. Sygnał nadzoru będzie wysłany raz na godzinę lub zgodnie z przepisami lokalnego prawa.
2. Przy niskim stanie baterii, informacja będzie wysłana przy użyciu przycisku „FIRE”.

5. ZAPISYWANIE MCM-140 DO CENTRALI PM, PM+

5.1 Zapisywanie sygnału uzbrojenia (Arming), rozbrojenia (Disarming), przycisku pomocniczego (AUX), oraz napadu (PANIC)

W celu zapisanie funkcji MCM-140 (uzbrajanie, rozbrajanie, przycisk pomocniczy, napad), wykonaj następujące czynności:

A. Wejdz w tryb instalacyjny centrali PowerMax lub PowerMax+ (patrz instrukcja centrali).

W centrali ustaw pozycję na "1. Nowy Kod Instal".

B. Wciśnij <NEXT> (w centrali). Zostanie wybrana opcja zapisu urządzeń, na wyświetlaczu ujrzesz:

2 . Z A P I S U R Z Ą D Z E Ń

C. Wciśnij <OK>. Na wyświetlaczu LCD PowerMax pokaże się:

Z A P I S U J U R Z Ą D Z E N I A

D. Wciśnij <OK>. Na wyświetlaczu LCD PowerMax pokaże się:

Z A P I S U J K E Y F O B

E. Wciśnij <OK>. Na wyświetlaczu LCD PowerMax pokaże się:

Keyfob Nr : _

F. Wciśnij klawisz z numerem pod którym chcesz zapisać klawiaturę (1-8, pod warunkiem, że wybrana lokalizacja jest wolna, czyli że nie zapisano w niej innego urządzenia). Jeśli wciśniesz np. 1, wyświetlacz pokaże:

Keyfob Nr : 1

Nota: Jeżeli używasz funkcji „latchkey” i zapiszesz MCM-140 w lokalizacji (5-8), wszystkie rozbrojenia wykonane MCM-140 będą rozbrojeniami typu „latchkey”.

Pusta przestrzeń po prawej stronie oznacza, że komórka pamięci jest wolna.

G. Wciśnij <OK>. PowerMax poprosi o wygenerowanie sygnału z MCM-140:

TRANSMITUJ

H. Wyślij sygnał z MCM-140 wciskając „*” przez 2 sekundy. W następstwie usłyszysz melodię „sukces”, a na wyświetlaczu pojawi się:

Keyfob Nr: 1

Czarny kwadracik z prawej strony oznacza, że urządzenie zostało zapisane.

Nota:

1. Jeżeli ta sama funkcja jest zapisana w innym miejscu melodii „sukces” zabrzmii dwukrotnie.

2. Opisane procedury są przykładem programowania w centrali PowerMax. Aby zaprogramować MCM-140 w centrali PowerMax+, użyj instrukcji programowania centrali PowerMax+.

5.2 Zapisywanie funkcji włączenie X-10 (Lights), pożar (Fire) i funkcji pomocy (Emergency)

Możliwe jest zapisanie następujących funkcji:

- Urządzenia X-10 (1-7)
- Urządzenie PGM (8) (aktywowane  [8]).
- Pożar
- Wezwanie pomocy

Aby zapisać te funkcje, należy wykonać poniższą procedurę:

A. Wejść w tryb instalatora centrali PowerMax. Na wyświetlaczu pojawi się: **1. Nowy Kod Instal.**

B. Wciśnij <NEXT>. Na wyświetlaczu LCD PowerMax pokaże się:

2. ZAPIS URZĄDZEŃ

C. Wciśnij <OK>. Na wyświetlaczu LCD PowerMax pokaże się:

ZAPISUJ URZĄDZENIA

D. Wciśnij <OK>. Na wyświetlaczu LCD PowerMax pokaże się:

Linia Nr: _

E. Wpisz numer wybranej linii (nie alarmowej), na której chcesz zapisać np. urządzenie X-10 nr 1, np. linia 23. Jeśli wpiszesz <2> a następnie <3>, wyświetlacz pokaże:

Linia Nr: 23

Pusta przestrzeń po prawej stronie oznacza, że komórka pamięci jest wolna.

F. Wciśnij <OK> PowerMax poprosi o wygenerowanie sygnału z MCM-140:

TRANSMITUJ

G. Zainicjuj transmisję z MCM-140 wciskając klawisz „Light”, a następnie klawisz nr 1 (dla urządzenia nr 1).

H. W odpowiedzi usłyszysz melodię „sukces” (- - - —) i PowerMax wyświetli:

Linia Nr: 23

Czarny kwadracik z prawej strony oznacza, że urządzenie zostało zapisane.

I. Wciśnij <NEXT> w centrali PowerMax.

J. Powtórz kroki E-H dla innych urządzeń X-10 i PGM.













K. Powtórz kroki E-H dla funkcji POŻAR i WEZWANIE POMOCY. Kiedy PowerMax poprosi o transmisję, wciśnij przycisk FIRE/EMERGENCY w MCM-140 przez 2 sekundy dopóki dioda LED nie zaświeci się na czerwono i nie usłyszysz melodii „sukces” (- - - —).

Noty:

1. Nie trzeba „uczyć” centrali funkcji „NAPAD” – zostanie to przeprowadzone automatycznie.
2. Zdefiniuj linie przeznaczone dla urządzeń 1-8 jako nie alarmowe, aby włączenie takiego urządzenia nie powodowało alarmu.

6. PRACA Z KLAWIATURĄ

Poniższa tabela pokazuje, w jaki sposób można aktywować poszczególne funkcje.

Funkcja	Czynności
Uzbrojenie częściowe (HOME)	 [kod użytkownika] ⁽¹⁾ ⁽⁸⁾
Uzbrojenie całkowite (AWAY)	 [kod użytkownika] ⁽⁸⁾
Rozbrojenie	 [kod użytkownika]
X-10 (1-7) Wł/Wył	 [1-7] ⁽²⁾
Wyjście PGM	 [8]
Funkcja AUX	 (≈ 2 sec.) ⁽³⁾
Wezwanie pomocy	 (≈ 2 sec.) ⁽⁷⁾
Pożar	 (≈ 2 sec.) ⁽⁷⁾
Napad	 (≈ 2 sec.) ⁽⁷⁾
Uzbrojenie „Latchkey”	 ...  ⁽⁴⁾
Szybkie uzbrojenie	 (≈ 2 sek.). (LED miga, a następnie świeci na czerwono podczas transmisji)

Noty:

1. Możliwe jest zaprogramowanie ośmiu różnych kodów użytkownika (kod nr 1 jest kodem „master”). Kod fabryczny to „1111”. Po wpisaniu prawidłowego kodu lub komendy, słycać jest melodię „sukces”, a dioda LED świeci na czerwono (transmisja)
2. Wciśnięcie , a następnie numeru od 1 do 8 aktywuje urządzenie X-10 (1-7) lub PGM (8). Słycać melodię „sukces”. Powtórzenie tej procedury spowoduje deaktywację urządzenia
3. Wciśnięcie przycisku AUX („*” przez 2 sekundy) inicjuje funkcję STATUS (status systemu), INSTANT (kasowanie opóźnienia na wejście) lub funkcję PGM. Zależy to od ustawień zaprogramowanych przez instalatora.
4. Dla uzbrojenia specjalnego należy wcisnąć przycisk AWAY, poczekać aż czerwona dioda zgaśnie, następnie ponownie wcisnąć AWAY i poczekać na zgaśnięcie diody.
5. Wpisanie nieprawidłowego kodu powoduje długi dźwięk „nie udało się”.
6. Jeżeli wpisywanie komendy nie zostanie zakończone przez dłuższy czas, operacja zostanie anulowana.
7. Wciśnięcie przycisku EMERGENCY, FIRE lub PANIC, powoduje miganie diody LED na zmianę na czerwono i zielono przez dwie sekundy aby zaalarmować użytkownika.
8. Uzbrojenie całkowite lub częściowe przy użyciu niewłaściwego kodu nie zostanie przeprowadzone. Aby ponownie móc uzbroić centralę, należy wcisnąć HOME lub AWAY dwa razy i wpisać właściwy kod.

7. ZGODNOŚĆ ZE STANDARDAMI

Urządzenie jest zgodne z zasadniczymi wymaganiami Dyrektywy Parlamentu Europejskiego 1999/5/EC oraz jej Rady z 9 Marca 1999 w zakresie urządzeń radiowych i telekomunikacyjnych.

Częstotliwość pracy systemu bezprzewodowego w EU

- 433.92 MHz nie jest zabroniona w żadnym kraju EU.
- 315 MHz jest zabroniona w każdym kraju EU.
- 868.95 MHz jest dopuszczona w każdym kraju EU.
- 869.2625 MHz nie jest zabroniona w żadnym kraju EU

OSTRZEŻENIE! Należy pamiętać, że wszelka modyfikacja sprzętu, która nie jest zatwierdzona przez firmę Visonic Ltd. może spowodować wydanie zakazu korzystania z urządzenia przez odpowiednie instytucje.

GWARANCJA

Visonic Ltd. i/lub jej spółki zależne i stowarzyszone ("Producent") gwarantuje, że jego produkty, o których w dalszej części mowa jest jako o "Produkcie" lub "Produktach" są zgodne z jego własnymi rysunkami technicznymi i warunkami technicznymi i są wolne od wszelkich defektów co do materiałów lub wykonawstwa w przypadku ich normalnego użytkowania i obsługi w okresie 12 miesięcy od daty wysyłki przez Producenta. Obowiązki Producenta w okresie gwarancji będą się ograniczać do, według jego uznania, naprawy lub wymiany produktu lub jakiegokolwiek jego części. Producent nie będzie ponosił opłat związanych z demontażem lub reinstalacją. Aby móc skorzystać z gwarancji produkt musi zostać zwrócony Producentowi z zapłaconym z góry frachtem i ubezpieczeniem. Niniejsza gwarancja nie ma zastosowania w następujących przypadkach: niewłaściwa instalacja, niewłaściwe użytkowanie, nie przestrzeganie instrukcji w zakresie instalacji i działania, zmiany, nadużycie, wypadek lub ingerencja oraz naprawa przez jakąkolwiek stronę inną niż Producent.

Niniejsza gwarancja stanowi wyłączną gwarancję w miejsce wszystkich pozostałych gwarancji, zobowiązań lub odpowiedzialności, niezależnie czy podanych na piśmie czy ustnie, wyraźnych czy dorozumianych, łącznie z wszelkimi gwarancjami, pokupności lub przydatności dla szczególnego celu lub w inny sposób. W żadnym przypadku Producent nie będzie odpowiadał przed jakąkolwiek stroną za jakiegokolwiek szkody wynikowe lub uboczne z powodu naruszenia niniejszej gwarancji lub jakichkolwiek innych gwarancji, jak podano powyżej.

Niniejsza gwarancja nie zostanie zmieniona, zmodyfikowana lub rozszerzona, a Producent nie upoważnia żadnej osoby do działania w jego imieniu w zakresie modyfikacji, zmiany lub rozszerzenia niniejszej gwarancji. Niniejsza gwarancja będzie miała zastosowanie jedynie do Produktu. Wszelkie produkty, akcesoria lub elementy składowe innych produktów zastosowane w połączeniu z Produktem, łącznie z bateriami, będą objęte wyłącznie ich własną gwarancją, jeżeli taka będzie istniała. Producent nie będzie odpowiadał za jakiegokolwiek szkody lub straty, pośrednie czy bezpośrednie, uboczne, wynikowe lub inne, spowodowane nieodpowiednim funkcjonowaniem Produktu z powodu produktów, akcesoriów, elementów składowych innych produktów, łącznie z bateriami, zastosowanymi łącznie z Produktami.

Producent nie wydaje oświadczenia, że jego Produkt nie będzie mógł zostać zaatakowany i/lub nie da się go obejść, ani że Produkt zapobiegnie śmierci, urazowi ciała i/lub obrażeniom ciała i/lub szkodzi majątkowej wskutek włamania, rozboju, pożaru lub innej szkodzi lub że Produkt we wszystkich tych przypadkach dostarczy odpowiednie ostrzeżenie lub zapewni ochronę. Użytkownik rozumie, że odpowiednio zainstalowany i utrzymany alarm może jedynie zmniejszyć ryzyko takich wypadków jak włamanie, rozboj i pożar, bez dostarczenia ostrzeżenia, ale że nie stanowi on ubezpieczenia lub gwarancji, że takowe nie wystąpi, ani że w ich wyniku nie wystąpi przypadek śmierci, urazu ciała i/lub szkody majątkowej. Producent nie będzie ponosił odpowiedzialności za jakiegokolwiek przypadek śmierci, urazu ciała i/lub szkody majątkowej lub jakiegokolwiek innej szkody, pośredniej, bezpośredniej, wynikowej, ubocznej lub innej, w oparciu o roszczenie, że zawiodło funkcjonowanie Produktu. Jednakże, jeżeli Producent będzie odpowiadać, pośrednio lub bezpośrednio z tytułu jakiegokolwiek szkody lub straty wynikającej z tej ograniczonej gwarancji lub w inny sposób, niezależnie od przyczyny lub pochodzenia, maksymalna odpowiedzialność Producenta w żadnym przypadku nie przekroczy ceny zakupu Produktu, która zostanie ustalona jako kara umowna, a nie jako kara, i będzie pełnym i jedynym zadośćuczynieniem ze strony Producenta. Ostrzeżenie: Użytkownik powinien stosować się do instrukcji w zakresie operacji i działania i między innymi powinien on testować Produkt i cały system co najmniej raz na tydzień. Z różnych powodów, łącznie z, ale bez ograniczania się do, zmian w warunkach środowiska naturalnego, zakłóceń elektrycznych lub elektronicznych i ingerencji, Produkt może nie funkcjonować zgodnie z oczekiwaniami. Użytkownikowi radzimy przedsięwziąć wszelkie niezbędne środki ostrożności dla jego bezpieczeństwa i ochrony jego własności. 6/91



W.E.E.E. Product Recycling Declaration/Deklaracja dotycząca recyklingu produktu

W celu uzyskania informacji dotyczących recyklingu produktu, proszę zwrócić się do podmiotu, który sprzedał ten produkt. Jeżeli przestajesz używać tego produktu i nie zwracasz go celem naprawy, wówczas musisz upewnić się że jest on zwrócony w sposób ustalony z dostawcą sprzętu. Ten produkt nie może zostać wyrzucony wraz z codziennymi odpadkami.
Dyrektywa 2002/96/EC Waste Electrical and Electronic Equipment/Zużyty sprzęt elektryczny i elektroniczny



VISIONIC LTD. (ISRAEL): P.O.B 22020 TEL-AVIV 61220 ISRAEL. PHONE: (972-3) 645-6789, FAX: (972-3) 645-6788
VISIONIC INC. (U.S.A.): 65 WEST DUDLEY TOWN ROAD, BLOOMFIELD CT. 06002-1911. PHONE: (860) 243-0833, (800) 223-0020. FAX: (860) 242-8094
VISIONIC LTD. (UK): FRASER ROAD, PRIORY BUSINESS PARK, BEDFORD MK44 3WH. PHONE: (0870) 730-0800 FAX: (0870) 730-0801
VISIONIC CE. (POLAND): 01-698 WARSZAWA, SMOLEŃSKIEGO 2. TEL: (+48 22) 639-34-36 FAX: (+48 22) 833-48-61
INTERNET: www.visonic.com; www.visonic.com.pl

©VISIONIC LTD. 2002 Źródło: MCM-140 DE2460U (REV. 2, 9/02)



MADE IN ISRAEL